

VICTOR

Electronic Calculator
Calculadora Electronica

Operating Manual
Manual De Operaciones

Model
Modelo

1260-2

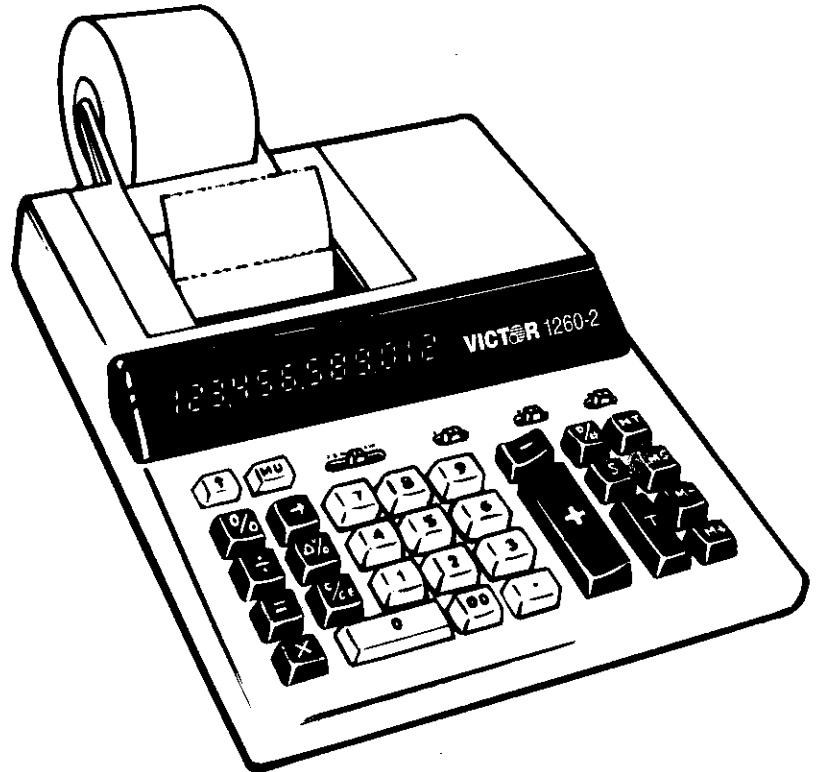

Preface

Congratulations on your choice of a Victor electronic calculator. Careful design, quality materials, painstaking workmanship, and advanced research and production facilities have given you a calculator that, with proper care, will provide years of trouble-free service. To assure future optimum performance, ask your Victor representative about low-cost protection offered by Victor's Protection Program. (To order see enclosed)

This operating manual describes the features and operation of the Victor 1260-2, electronic calculator. The 1260-2 is a commercial grade calculator with 12-digit capacity, two-color ribbon printing and memory capacity. Features include the four basic arithmetic operations, grand total, percentage and percentage-of-change, markup and markdown, item count, non-add/date functions and backspace.

Table of Contents

	Page
General Maintenance	4
How to Change the Ribbon	4
Paper Feed	5
Install or Replace the Paper Roll	5
Install Paper Holders	6
Keyboard Diagram	7
Operating Controls & Keys	8
Mode Switches	9
Data Entry	10
Operating Keys	10 thru 12
Application Examples	20 thru 39

Español

Prólogo

Felicitaciones en su elección de una calculadora Victor. Un cuidadoso diseño, materiales de alta calidad, una esmerada mano de obra; y una avanzada investigación y lugar de producción le han dado a usted una calculadora que, con cuidado apropiado, le dará muchos años de servicio sin ningún problema.

Este manual de operaciones describe las características y el funcionamiento de la calculadora electrónica Victor 1260-2. La calculadora electrónica 1260-2 es de grado-comercial con una capacidad de 12 dígitos, cinta de imprimir de dos colores, y capacidad de memoria. Las características incluyen las cuatro operaciones básicas de aritmética, las funciones de gran total, porcentaje y porcentaje-de-cambio, aumento y descuento, cómputo de entradas, función de no adición/fecha y tecla de desplazamiento.

Tabla de Contenidos

	Página
Mantenimiento General	4
Como Cambiar la Cinta	4
Avance del Papel	5
Colocacion del Soporte del Papel	6
Diagrama del Teclado	7
Teclas y Controles de Funcionamiento	8
Selectores de Modo	13 a 14
Entrada de Datos	15
Funcionamiento del Teclado	15 a 18
Ejemplos de Aplicaciones	20 a 39

English

Before Beginning Calculation

- 1) Be sure to remove the adhesive stuck on the printer mechanism before connecting AC cord with your machine.
- 2) Plug in AC power cord.
- 3) Be sure that the inked ribbon has been installed properly.
- 4) Turn power switch on. (Located on right side of cabinet.)
- 5) Install paper roll (See page 5)

NOTE: The inked ribbon spools are taped for transportation.
Please make sure to remove the tape on Printer Mechanism before operating!

Español

Antes de Utilizar la Calculadora

- 1) Asegúrese de quitar la cinta adhesiva en el mecanismo de la impresora antes de conectarla al enchufe de CA.
- 2) Enchufe el cable de CA.
- 3) Asegúrese de haber instalado correctamente el rollo de papel y la cinta entintada.
- 4) Enciéndala. Automáticamente será impreso en el papel "O-C"
El interruptor está localizado en el lado derecho del aparato.
- 5) Coloque el selector de punto decimal en la posición deseada.

NOTA: Los carretes de cinta entintada están sellados para facilitar el transporte.
Asegúrese de quitar la cinta adhesiva en el mecanismo de la impresora antes de utilizarla!

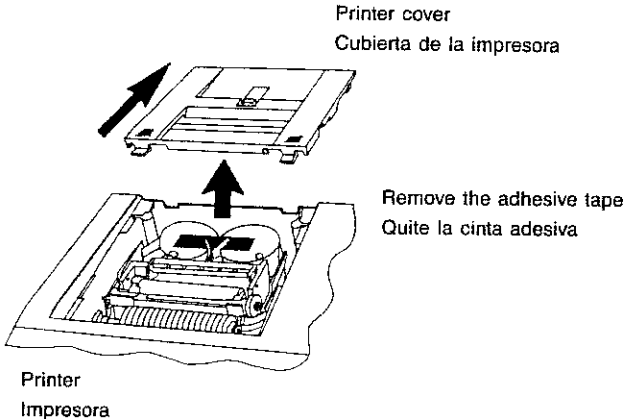

General Maintenance

1. Do not place the machine in dusty or damp locations
2. Do not place anything on the housing, particularly on the head of the printer mechanism.
4. Turn the power switch off while not in use.

Español

Mantenimiento General

1. No coloque la máquina en lugares polvorientos o húmedos.
2. No coloque ningún objeto sobre la cubierta, especialmente en la cabeza del mecanismo de impresión.
3. Apáguela antes de desenchufarla.
4. Apáguela mientras no la esté utilizando.

English

How to Change the Ribbon See Fig. 1

1. Turn off the power switch.
2. Remove the printer cover (see page 3)
3. Discard the old ribbon and spools.
4. Separate the spools of new ribbon between the tape and the printer head, guide it around the four ribbon guides (B) and place the spools on the top of the shafts.
5. Allow the ribbon spools to seat themselves. If necessary, turn each spool back and forth until the pegs on the bottom of the spool seat themselves in holes in the spool holder. (Fig. 1)
6. Turn either spool to take up any ribbon slack, making certain that the ribbon is positioned on the four guides. Replace the printer cover. Replace the printer cover. (See Fig. 2)

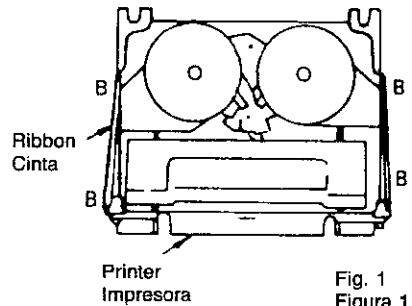

Español

Como Cambiar la Cinta Vea la figura 1.

- 1) Apague el interruptor de energía.
- 2) Quite la cubierta de la impresora (vea la página 3)
- 3) Tire la cinta y los carretes viejos.
- 4) Ponga la cinta de los carretes nuevos entre el papel y la cabeza de la impresora, pongala alrededor de las cuatro guías de la cinta (B) y ponga los carretes sobre los ejes.
- 5) Deje que los carretes se acomoden solos. Si es necesario, dele vuelta a cada carrete para atras o para adelante hasta que las "patitas" que estan en la parte de abajo de los carretes entren en los agujeros en el compartimiento de los carretes (vea la figura 1).
- 6) Dele vuelta a cualquiera de los carretes para enrollar la cinta que haya quedado floja. Asegúrese que la cinta este colocada en las cuatro guías. Vuelva a colocar la cubierta de la impresora.

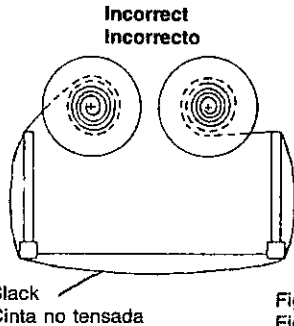
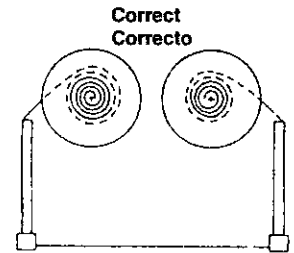

English

How to Feed the Paper Tape

1. Put the new paper roll in the holder, slightly opening the paper holders in the "A" directions as indicated in fig. 3.
2. Insert the paper into the slit B as indicated in fig. 3.
3. Depress the paper feed key.
4. Suitable paper roll:

Width: max. 86mm (2-1/4")
Diameter: max. 60 mm
Paper: Normal paper
(45kg/1000 sheets/788 x 1091mm)

Español

Como Dejar Avanzar el Rollo de Papel

1. Ponga el rollo de papel nuevo en los soportes del papel, abriendo ligeramente los soportes en las direcciones "A" como indica la figura 3.
2. Coloque el papel en la ranura "B" como indica la figura 3. Apriete la tecla de avance del papel.
4. Use rollo de papel adecuado:

Ancho : 58mm max. (2-1/4")
Diámetro : 60mm max.
Papel : Papel normal
(45kg/1000 hojas/788mm x 1091mm)

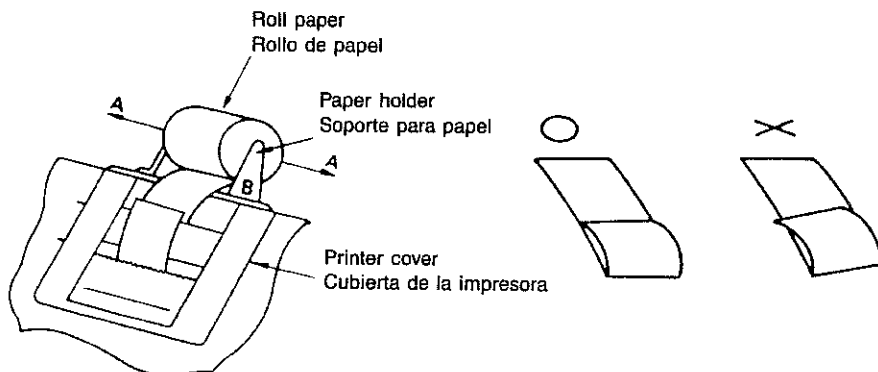

Fig. 3
Figura 3

English

How to Install Paper Holders

Make sure that paper holder are firmly installed by depressing hard from the top side so that the paper holder will catch into hooks properly. (See fig. 4.)

Español

Como Colocar los Soportes del Papel

Asegúrese de que los soportes del papel estén colocados firmemente, apretando fuertemente desde arriba para que los soportes del papel se metan en los ganchos apropiadamente. (Vea la figura 4.)

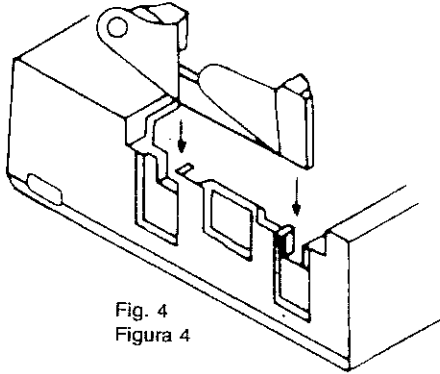
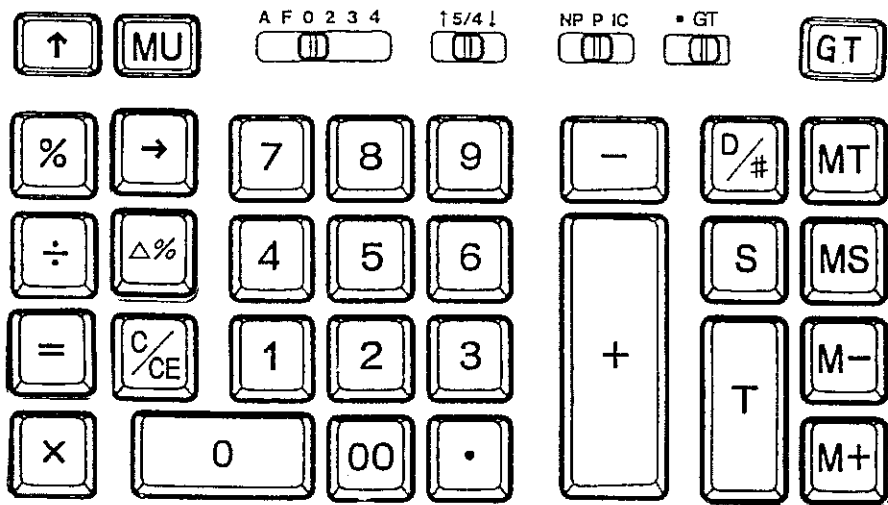

Fig. 4
Figura 4

Model 1260-2

Modelo 1260-2



English

Operating Controls and Keys

This section describes the mode switches, data entry keys, and operating keys provided on your calculator. The following terms are used in discussing your calculator's operation;

- ▶ The **accumulator** is the area of the calculator's logic that stores a running total of the results of addition and subtraction operations. It is the "adding machine" portion of the calculator.
- ▶ The **calculating register** is the area of the calculator's logic where the intermediate and final results of multiplication, division and percentage calculations are stored. The contents of the calculating register do not affect the accumulator.
- ▶ The **keyboard register** is the area of the calculator's logic that stores the value that will immediately be used in the next calculation.
- ▶ The **item count register** is the area of the calculator's logic that counts your entries into the accumulator. Each positive entry is counted as one item. Each negative entry is subtracted, resulting in a net item count.
- ▶ The **memory register** is the area of the calculator's logic that accumulates amounts you add to or subtract from the memory. Because the memory register is independent of the accumulator and the calculating register, it retains its value until you clear it with the Memory Total (MT) key.
- ▶ **Group and Grand Total Switch:** When this switch is set to the "GT" position, totals that result from depressing the Total (T) key are automatically added to the contents of the Grand Total (GT) register. When the GT switch is in the "•" position, depressing the Total (T) key only clears the contents of the accumulator.

Español

Teclas y Controles de Funcionamiento

Esta sección describe los selectores de modo, las teclas de entrada de datos, y las teclas de funcionamiento provistas en su calculadora. Los siguientes términos son usados para explicar el funcionamiento de su calculadora:

- ▶ El **acumulador** es la zona de la lógica de la calculadora que almacena la suma total de los resultados de las operaciones de adición y sustracción. Es la parte de la calculadora que es la "máquina sumadora".
- ▶ El **registro de cálculo** es la zona de la calculadora donde están almacenados los resultados intermedios y finales de multiplicación, división y porcentaje. El contenido del registro de cálculo no afecta al acumulador.
- ▶ El **registro del teclado** es la zona de la lógica de la calculadora que almacena el valor que será inmediatamente usado en el cálculo siguiente.
- ▶ La **memoria de conteo de datos**, es área de lógica de la calculadora que contabiliza sus entradas positiva es contabilizada como un dato. Cada entrada negativa es restada, resultando en un conteo neto de número de datos.
- ▶ El **registro de memoria** es la zona de la lógica de la calculadora que acumula las cantidades que usted añade a, o descuenta de la memoria. Como el registro de la memoria es independiente del acumulador y del registro de cálculo, este mantiene su valor hasta que usted lo borra con la tecla de memoria total (MT).
- ▶ **Interruptor de agrupamiento y gran total:** Cuando este interruptor es colocado en la posición "GT", los totales que resultan de oprimir la tecla Total (T) son sumados automáticamente a los contenidos del registro de la memoria del Gran Total (GT). Cuando el interruptor GT se encuentre en la posición "•", la tecla Total (T) solo borra los contenidos del acumulador.

English

Mode Switches

This section illustrates and describes the mode switches you can use to control your calculator's operation.

Switch

Function

A F 0 2 3 4



On/Off Switch: The On/Off switch is located on the right side of the calculator. When you turn the calculator on, it is cleared and ready to use.

Decimal Selector: The Decimal Selector switch determines the number of decimal places that are printed or printed/displayed.

A **Monetary add mode.** At this setting, amounts entered are assumed to be monetary. The calculator automatically supplies a decimal point to the left of the last two digits entered. Use this setting to add, subtract, multiply and divide decimals.

0, 2, 3, 4, **Fixed decimal point mode.** These settings specify the number of digits to the right of the decimal point that are shown in the result.

F **Floating decimal point mode.** This setting specifies that all digits of the result are shown, up to a maximum of 12. If the result exceeds 12 digits, excess digits to the right of the decimal point, are dropped. No rounding takes place.

↑ 5/4 ↓



Decimal Rounding Selector: The Decimal Rounding Selector determines how a result is rounded.

↑ This causes automatic round down (truncation).

5/4 This setting causes automatic round off. If the last digit of the result that will be printed or printed/displayed upon rounding is followed by a value of 0 to 4, the digit is unchanged. If the last digit of the result that will be printed or printed/displayed upon rounding is followed by a value of 5 to 9, the digit is rounded up.

↓ This setting causes automatic round up.

The setting of the Decimal Rounding Selector does not have any affect when the Decimal Rounding Selector is set to F. Digits beyond the 12-digit capacity are dropped; no rounding takes place.

• GT



Group and Grand Total Switch:

GT When this switch is set to the "GT" position, totals result from depressing the Total (T) key are added to the contents of the Grand Total register.

• At this setting, depressing the Total (T) key only clears the contents of the accumulator.

NP P IC

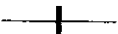

Print Selector:

NP In the NP position, no printing takes place unless you use the Subtotal, Non-Add/Date or the Clear/Clear Entry key.

P At this setting, both the printer and the display are activated.

IC The IC setting activates the item count to print on the left of the tape when depressing the Subtotal (S) or Total (T) key.

Data Entry



Keys		
7	8	9
4	5	6
1	2	3
0	00	.







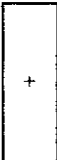

Function



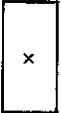

Digit Entry Keys: The calculator uses the conventional 10-key indexing keyboard, and includes the double zero key and decimal point key. Whole numbers are entered exactly as they are written.

Operating Keys

This section illustrates the keys on your calculator and explains the function(s) of each key. The print symbol associated with each key is also shown. When the calculator is in the print mode, the symbol is printed on the tape whenever you depress the associated key.

Key	Print Symbol	Function
	C	<p>Clear/Clear Entry Key: When depressing once after a numeric key but before a function key, this key clears only the display (the most recent entry).</p> <p>When depressing once after a function key (or once after numeric key), this clears the entire calculation. It does not clear memory.</p> <p>You can also use the C/CE key to clear error or overflow conditions. Depressing the key once clears the error or overflow and the entry that caused the error or overflow, but does not clear the entire calculation. Depressing the C/CE key twice clears the error or overflow condition and the calculation (expect in the case of memory overflow).</p>
	+	<p>Addition Key: The Addition key performs addition, repeat addition and incremental item count.</p> <p>If you depress the + key immediately after depressing the % key, percent add-on occurs.</p>
	-	<p>Subtraction Key: The Subtraction key performs subtraction, repeat subtraction, credit balance and incremental item count.</p> <p>If you depress the - key immediately after depressing the % key, percent discount occurs.</p>
	S	<p>Subtotal Key: The Subtotal key prints or prints/displays but does not clear the current contents of the accumulator. You can use this key to obtain a subtotal and continue your calculation.</p>

Key	Print Symbol	Function
	#	Non-Add/Date Key: The Non-Add/Date key prints entries for reference on the left side of the tape, without affecting calculations. It prints and spaces reference numbers such as dates or social security numbers. To space numbers, you insert a decimal point at each place that a space is required in your entry.
	T	Total Key: The Total key prints, displays and clears the current contents of the accumulator.
		Paper Advance Key: This key advances the paper tape.
	×	Multiplication Key: The Multiplication key performs multiplication, automatic constant multiplication and intermediate sequential operations. It establishes the amount entered or the previous printed or printed/displayed amount as a constant multiplicand. The × key also causes the calculator to multiply when you depress the =, %, M+, M-, ×, or ÷ key. Each multiplicand entry is retained as a constant (except M+ and M- entries) until you depress the ×, ÷, or Clear.
	÷	Division Key: The Division key performs division, automatic constant division and intermediate sequential operations. It establishes the next amount as a constant divisor. The ÷ key also causes the calculator to divide when you depress the =, %, M+, M-, ×, or ÷ key. Each divisor entry is retained as a constant (except M+ and M- entries) until you depress the ×, ÷, or Clear.
	=	Equals Key: The Equals key completes multiplication, division, percent-of-change and markup/markdown calculations.
	%	Percent Key: The Percent key automatically converts a number to a percent and completes a percentage calculation when used with the × or ÷ key. In percentage calculations using multiplication, you can depress the + or - key immediately following the result to perform add-on or discount calculation, respectively. The Percent key also completes percent-of-change and markup/markdown calculations.
	Δ Δ* Δ%	Percent-of-Change Key: Used in conjunction with the = key, this key automatically calculates the amount of the difference and percentage of change between two numbers.
	M % Δ* *	Markup/Markdown Key: Used in conjunction with the = or % key, this key automatically calculates both markup and selling price. If you depress the Change-Sign key immediately before depressing the = key, both markdown and selling price are calculated. NOTE: After each markdown calculation, depress the C/CE key to clear the accumulator.
	GT	Grand Total Key: The contents of the Grand Total memory can be recalled via this key. Pressing this key simultaneously clears the memory. If the capacity is exceeded when a calculation is made, the contents of the memory accumulated up to then are retained and can be recalled.

Key	Print Symbol	Function
		Backspace Key: The Backspace key shifts the entry display one digit to the right, allowing you to correct a mistaken digit entry without clearing the entire display.
	M+	<p>Memory Plus Key: This key has three functions:</p> <p>You can add a number directly to the memory register by entering the number and depressing the M+ key. Depressing this key in the middle of an addition or subtraction operation adds only the last number entered to memory and does not complete the operation.</p> <p>You can add the result of a calculation to the memory register by completing the calculation and depressing the M+ key. (You can also add an intermediate result obtained with the Subtotal key to memory.)</p> <p>You can use the M+ key instead of the = key to complete multiplication and division calculations and add the result to the memory register in one step.</p>
	M-	<p>Memory Minus Key: This key has three functions:</p> <p>You can subtract directly from the memory register by entering the number and depressing the M- key. Depressing this key in the middle of an addition or subtraction operation subtracts only the last number entered from the memory and does not complete the operation.</p> <p>You can subtract the result of a calculation from the memory register by completing the calculation and depressing the M- key. (You can also subtract an intermediate result obtained with the Subtotal (S) key from memory.)</p> <p>You can use the M- key instead of the = key to complete multiplication and division calculations and subtract the result from the memory register in one step.</p>
	MS	Memory Subtotal Key: This key prints and displays, but does not clear the contents of the memory register.
	MT	Memory Total Key: This key prints, displays and clears the contents of the memory register.

Indicators

-	Minus Sign: Negative results are shown in the display with a minus sign preceding results.
M	Memory Indicator: "M" appears in the display to indicate that a value is being retained in memory.
ERROR	Error/Overflow: ERROR is printed to indicate either division by zero or excess digit capacity.
○	Grand Total Indicator: "○" illuminates when the Grand Total memory continues an amount.

Español

Selectores de Modo

Esta sección muestra y describe los selectores de modo que usted puede usar para controlar el funcionamiento de su calculadora.

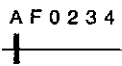
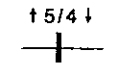
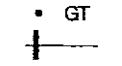
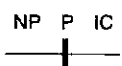

Selectores	Función
	<p>Selector On/Off: El selector On/Off está localizado en el lado derecho de la calculadora. Cuando usted enciende la calculadora, está en blanco y preparada para ser usada.</p>
	<p>Selector Decimal: El interruptor del selector decimal determina el número de espacios decimales que son impresos o impresos/visualizados.</p> <ul style="list-style-type: none">A Modo de suma monetaria. En esta posición las cantidades introducidas son supuestamente monetarias. La calculadora pone automáticamente un punto decimal a la izquierda de los dos últimos dígitos introducidos. Use esta posición para sumar, restar, multiplicar y dividir decimales.0, 2, Modo de punto decimal fijo. Estas posiciones especifican el número de 3, 4, dígitos a la derecha del punto decimal que están indicados en el resultado.F Modo de punto decimal flotante. Esta posición especifica que todos los dígitos son visualizados, hasta un máximo de 12. Si el resultado excede 12 dígitos, los dígitos en exceso hacia la derecha del punto decimal son borrados. Ningún redondeo toma lugar. <p>Selector de redondeo decimal: El selector de redondeo decimal determina como es redondeado un resultado.</p> <ul style="list-style-type: none">↓ Esta posición origina un redondeamiento por defecto automático.5/4 Esta posición origina un redondeamiento por defecto automático. Si el último dígito del resultado que será impreso o impreso/visualizado y que va a ser redondeado, está seguido por un valor de 0 a 4, el dígito no cambia. Si el último dígito del resultado que será impreso o impreso/visualizado y que va a ser redondeado, está seguido de un valor de 5 a 9, el dígito es redondeado por exceso.↑ Esta posición origina un redondeo por exceso automático. <p>La posición del selector de redondeo no tiene ningún efecto cuando el selector decimal está colocado en "F". Los dígitos que sobrepasan la capacidad de 12 son borrados; ningún redondeo toma lugar.</p>
	<p>Selector de Grupo y Gran Total: Cuando este selector está colocado en la posición "GT", los totales que resultan al apretar la tecla de Total (T) son automáticamente sumados a los contenidos del registro de la gran total. Cuando el selector "GT" está en la posición "*", apretando la tecla de Total (T) solamente borra los contenidos del acumulador.</p>
	<p>Selector de Imprimir: Cuando el interruptor de imprimir está en la posición "NP", ninguna impresión toma lugar a menos que usted use la tecla de Subtotal/no adición/fecha o la tecla de Borrado/borrado total. Cuando el interruptor de selector de imprimir está en la posición "IC" el cómputo de entradas es activado y empieza a imprimir en el lado izquierdo del papel cuando usted usa la tecla de subtotal o total.</p>

Entra de Datos







Teclas			Función
7	8	9	Teclas de Entrada de Dígitos: La calculadora usa el teclado convencional de diez teclas, e incluye la tecla de doble cero y la tecla de punto decimal. Los números enteros entran exactamente como están escritos.
4	5	6	
1	2	3	
0	00	.	

Teclas de Funcionamiento

Esta sección muestra las teclas de su calculadora y explica la función o funciones de cada tecla. También enseña el símbolo impreso asociado con cada tecla. Cuando la calculadora está en el modo imprimir, el símbolo es impreso en el papel cuando usted aprieta la tecla asociada.

Teclas	Símbolo de Imprimir	Función
		Tecla de Entrada Borrada: Cuando usted aprieta la tecla de entrada borrada después de una tecla numérica pero antes de una tecla de función, ésta solamente borra el registro del teclado, la entrada de dígito más reciente.
	C	Cuando se apriete una vez después de una tecla de función (o una vez después de una tecla numérica), esto borra la calculación completamente. La memoria no es borrada. Usted también puede usar la tecla de C/CE para borrar errores o condiciones de exceso. Apretando una vez la tecla borra el error o el exceso y la entrada que causo el error y exceso, pero no borra toda la calculación. Apretando la tecla C/CE dos veces borra el error, la condición de exceso y la calculación (excepto en el caso de exceso de memoria).
	+	Tecla de Adición: La tecla de Adición ejecuta adición, adición repetida e incremento de cómputo de entradas. Si usted aprieta la tecla de suma (+) inmediatamente después de apretar la tecla de %, el porcentaje de la suma toma lugar.
	-	Tecla de Substracción: La tecla de Substracción ejecuta substracción repetida, balance de credito e incremento de cómputo de entradas. Si usted aprieta la tecla de substracción (-) inmediatamente después de apretar la tecla de "%" el porcentaje de descuento toma lugar.

Teclas	Símbolo de Imprimir	Función
	#	Tecla No Adición/Fecha: La tecla de No Adición/Fecha imprime entradas de referencia en el lado izquierdo del papel, sin afectar las calculaciones. Imprime y separa números de referencia tales como fechas o números, de Seguro Social. Para separar números, usted pone un punto decimal en cada lugar donde un espacio es requerido en su entrada.
	S	Tecla de Sub Total: La tecla de subtotal imprime ó imprime/visualiza pero no borra el contenido corriente del acumulador. Usted puede usar esta tecla para obtener un subtotal y continuar su calculación.
	T	Tecla de Total: La Tecla de Total imprime y visualiza y borra los contenidos actuales del acumulador.
		Tecla de Avance del Papel: Esta tecla avanza el papel.
	x	Tecla de Multiplicación: La Tecla de Multiplicación ejecuta multiplicación, multiplicación automática constante y operaciones de secuencia intermedia. Establece la cantidad entrada o la cantidad previamente impresa o impresa/visualizada como un multiplicador constante. La tecla de "x" también hace que la calculadora multiplique cuando usted aprieta las teclas "=", %, M+, M-, x o ÷". Cada entrada multiplicante se emplea como una constante (excepto las entradas M+ y M-) hasta que usted apriete las teclas de "x", "÷" o borrado.
	÷	Tecla de División: Le Tecla de División ejecuta división, división automática constante y operaciones de secuencia intermedia. Establece la próxima cantidad entrada como un divisor constante. La tecla de "÷" también hace que la calculadora divida cuando usted aprieta las teclas "=", %, M+, M-, x, o ÷". Cada entrada divisoria se emplea como una constante (excepto las entradas M+ y M-) hasta que usted apriete las teclas "x", ÷, o borrado".
	=	Tecla de Igual: La tecla de igual completa los cálculos de multiplicación, división, porcentaje de cambio y aumento/descuento.
	%	Tecla de Porcentaje: La Tecla de porcentaje convierte automáticamente un número en un porcentaje y completa el cálculo de un porcentaje cuando se usa con las teclas de "x" o "÷". En cálculos de porcentaje usando multiplicación, usted puede apretar las teclas "+" o "-" inmediatamente después del resultado para ejecutar cálculos de suma o descuento, respectivamente. La tecla de porcentaje también completa cálculos de porcentaje de cambio y aumento/descuento.

Teclas	Símbolo de Imprimir	Función
	Δ Δ* Δ%	Tecla de Porcentaje de Cambio: Usada junto con la tecla de “-” esta tecla calcula automáticamente la diferencia de cantidad y el porcentaje de cambio entre dos números.
	M % Δ* *	Tecla de Aumento/Descuento: Usada junto con la tecla de “=” esta tecla calcula automáticamente los dos, aumento y precio de venta. Si usted aprieta la Tecla Tecla de inmediatamente antes de apretar la tecla “=” los dos aumento y precio de venta son calculados.
		Tecla de Desplazamiento: La Tecla de Desplazamiento traslada la entrada visualizada un dígito hacia la derecha, permitiéndole a usted corregir una entrada de dígito equivocada sin borrar la visualización entera.
	M+	<p>Tecla de Suma a la Memoria: Esta tecla tiene tres funciones:</p> <p>Usted puede sumar un número directamente al registro de memoria entrando el número y apretando la tecla “M+”. Apretando ésta tecla en la mitad de una operación de adición o sustracción, suma solamente el último número entrado en la memoria y no completa la operación.</p> <p>Usted puede sumar el resultado de un cálculo al registro de la memoria completando el cálculo y apretando la tecla “M+”. (Usted puede también sumar un resultado intermedio obtenido con la tecla de Subtotal, a la memoria.)</p> <p>Usted puede utilizar la tecla de “M+” en lugar de la tecla de “=” para completar cálculos de multiplicación y división y sumar el resultado al registro de la memoria en un solo paso.</p>
	M-	<p>Tecla de Resta de la Memoria: Esta tecla tiene tres funciones:</p> <p>Usted puede restar directamente del registro de la memoria entrando un número y apretando la tecla “M-”. Apretando esta tecla en la mitad de una operación de adición o sustracción, resta solamente el último número entrado en la memoria y no completa la operación.</p> <p>Usted puede sustraer el resultado de un cálculo de registro de la memoria completando el cálculo y apretando la tecla “M-”. (usted puede también restar el resultado intermedio obtenido con la Tecla de Subtotal de la memoria.)</p> <p>Usted puede utilizar la tecla “M-” en lugar de la tecla “=” para completar cálculos de multiplicación y división y restar el resultado del registro de la memoria en un solo paso.</p>
	GT	<p>Tecla de Gran Total: Los contenidos de la memoria Gran Total pueden ser Recuperados por medio de esta tecla. Oprimiendo esta tecla, también; simultáneamente, la memoria es borrada. Si se excede la capacidad de memoria cuando se hace un cálculo, los contenidos acumulados hasta ese momento en la misma son retenidos y pueden ser recuperados.</p>

Teclas	Símbolo de Imprimir	Función
MS	MS	Tecla de Subtotal de la Memoria: Esta tecla imprime y visualiza, pero no borra los contenidos del registro de la memoria.
MT	MT	Tecla de Total de la Memoria: Esta tecla imprime, visualiza y borra los contenidos del registro de memoria.

Indicadores

-	Signo de Menos: Los resultados negativos son mostrados en la visualización con un signo negativo precediendo a los resultados.
M	Indicador de Memoria: "M" aparece en la visualización para indicar que un valor esta siendo retenido en la memoria.
ERROR	Error/Exceso: La palabra ERROR es impresa para indicar uno de los dos, es division por cero o exceso en la capacidad de dígitos.
○	El Indicador de Gran Total se ilumina cuando la memoria gran total contiene una cantidad.

English

Operating Characteristics

This section describes the operating characteristics and error/overflow conditions you might experience as you use your calculator.

Underflow

Automatic underflow is provided for numbers that cannot be aligned to the decimal setting because of excess integers. The excess decimal digits will be rounded off automatically according to the setting of the Decimal Rounding Selector.

Reverse Underflow

If a result is a small decimal fraction that would print as zero if it were correctly aligned to the decimal setting, the result will be printed in a floating format. This reverse underflow occurs only when the result is a pure decimal.

Error/Overflow

When an error or overflow condition occurs, the calculator prints ERROR in red. The error/overflow is cleared with a depression of the Clear/Clear Entry key.

Español

Características de Funcionamiento

Esta sección describe las características de funcionamiento y las condiciones de error/exceso que usted puede que experimente cuando use su calculadora.

Corriente

Una corriente automática es provista para los números que no pueden ser alineados en la posición decimal por culpa de exceso de dígitos. Los dígitos decimales en exceso serán redondeados por defecto automáticamente de acuerdo con la posición del selector de redondeo decimal.

Corriente Contraria

Si un resultado es una fracción decimal pequeña que sería impresa como cero, si estuviera alineada correctamente en la posición decimal, el resultado será impreso en un formato flotante. Esta corriente contraria solamente ocurre cuando el resultado es un decimal puro.

Error/Exceso

Cuando una condición de error o exceso ocurre, la calculadora imprime "ERROR" en rojo. La condición de error/exceso es borrada cuando usted aprieta la tecla de Borrado/Entrada Borrada.

English

Application Examples

To work the application examples, you should read the problem, set the switches as shown and enter the problem. The numeric keys you depress for each step are listed horizontally under the heading **Enter**, and the operating keys are listed under the heading **Depress**. The display and the tape are shown as they appear after each step. All the examples begin with depression of the Clear key. It is a good idea to clear your calculator before each calculation.

Español

Ejemplos de Aplicaciones

Para Trabajar co los ejemplos de aplicaciones, usted debe leer el problema, colocar los selectores como se muestra y comenzar el problema. Las teclas numéricas que usted aprieta en cada paso están colocadas horizontalmente bajo el título "entre", y las teclas de funcionamiento están colocadas bajo el título "aprieta". La visualización y el papel muestran lo que aparece despues de cada cada paso. Todos los ejemplos empiezan apretando la tecla de borrado. Es una buena idea borrar su calculadora antes de cada cálculo.

English, Español

1. Using the Backspace key

You can use the Backspace key to correct a mistaken digit entry.

Usando la Tecla de Desplazamiento

Usted puede utilizar la tecla de desplazamiento para corregir una entrada equivocada.

PROBLEM: 2
 PROBLEMA : + 3.1415926
 5.1415926

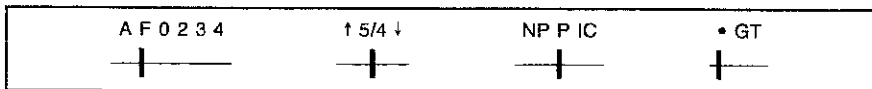

ENTER ENTRE	DEPRESS APRIETE	DISPLAY VISUALIZACION	TAPE PAPEL
		0.0.	0•C
2		2.	
		2.	2• +
3.1415927		3.1415927	
		3.141592	
6		3.1415926	
		5.1415926	3•1415926 +
		5.1415926	5•1415926 T

2. Addition and Subtraction with a Credit Balance

Adición y Substracción de Crédito.

PROBLEM:	\$ 1.23	
	- 4.56	
PROBLEMA :	- 3.33	SUBTOTAL
	+ 7.89	
	\$ 4.56	TOTAL

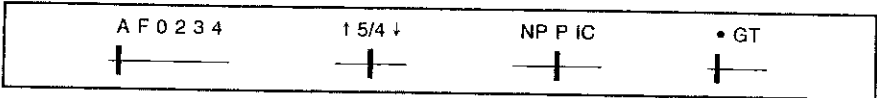

ENTER ENTRE	DEPRESS APRIETE	DISPLAY VISUALIZACION	TAPE PAPEL
		0.	0•C
123		123.	
		1.23	1•23 +
456		456.	
		-3.33	4•56 -
		-3.33	3•33 -S
789		789.	
		4.56	7•89 +
		4.56	4•56 T

3. Repeat Addition and Subtraction with a Date Reference.

Reference date is 11/3/86

Repetición de suma y resta con una Fecha de Referencia.

La fecha de referencia es 11/3/86.

PROBLEM:	\$ 6.54	SUBTOTAL
PROBLEMA :	+ 6.54	
	+ 6.54	
	- 7.89	
	- 7.89	
	<hr/>	
	\$ 3.84	TOTAL

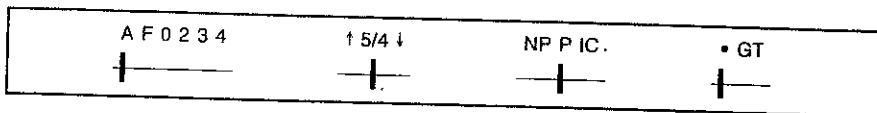









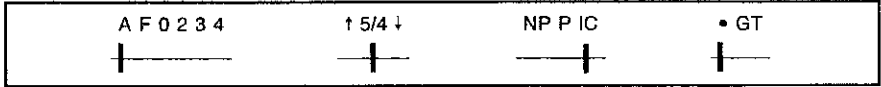

ENTER ENTRE	DEPRESS APRIETE	DISPLAY VISUALIZACION	TAPE PAPEL
11.3.86		0. 11.386	0•C
		11.386	#11•03•86
654		654.	
		6.54	6•54 +
		13.08	6•54 +
		19.62	6•54 +
789		789.	
		11.73	7•89 -
		3.84	7•89 -
		3.84	3•84 T

4. Addition and Subtraction with Item Count.

Adición y Substracción con Cómputo de Entradas.

PROBLEM:	\$ 11.32		
	+ 7.98		
PROBLEMA :	19.30	SUBTOTAL	
	- 33.33		
	- 14.03	TOTAL	(One Total Item) (Uno Entrada Total)



ENTER ENTRE	DEPRESS APRIETE	DISPLAY VISUALIZACION	TAPE PAPEL
		0.	0-C
1132		1,132.	
798		11.32	11*32 +
		798.	
		19.30	7*98 +
3333		19.30	002 19*30 S
		3,333.	
		- 14.03	33*33 -
		- 14.03	001 14*03 -T

5. Group and Grand Total.
Grupo y Gran Total.

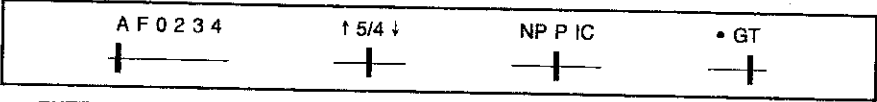

PROBLEM:	12.15		11.01		
PROBLEMA :	+ 7.07		- 6.11		
	<u>+ 21.44</u>		<u>+ 8.77</u>		
	40.66	+	13.67	=	54.33



ENTER ENTRE	DEPRESS APRIETE	DISPLAY VISUALIZACION	TAPE PAPEL
	<div style="border: 1px solid black; padding: 2px; display: inline-block;">C/CE</div>	0.	0•C
1215		1,215.	
	<div style="border: 1px solid black; padding: 2px; display: inline-block;">+</div>	12.15	12•15 +
707		707.	
	<div style="border: 1px solid black; padding: 2px; display: inline-block;">+</div>	19.22	7•07 +
2144		2,144.	
	<div style="border: 1px solid black; padding: 2px; display: inline-block;">+</div>	40.66	21•44 +
	<div style="border: 1px solid black; padding: 2px; display: inline-block;">T</div>	○ 40.66	40•66 T+
1101		○ 1101.	
	<div style="border: 1px solid black; padding: 2px; display: inline-block;">+</div>	○ 11.01	11•01 +
611		○ 611.	
	<div style="border: 1px solid black; padding: 2px; display: inline-block;">-</div>	○ 4.90	6•11 -
877		○ 877.	
	<div style="border: 1px solid black; padding: 2px; display: inline-block;">+</div>	○ 13.67	8•77 +
	<div style="border: 1px solid black; padding: 2px; display: inline-block;">T</div>	○ 13.67	13•67 T+
	<div style="border: 1px solid black; padding: 2px; display: inline-block;">GT</div>	54.33	54•33 GT





6. Multiplication
Multiplicación

PROBLEM: $1.238 \times 456 = 564.52$
 PROBLEMA :

<div style="display: flex; justify-content: space-around; align-items: center;"> A F 0 2 3 4 ↑ 5/4 ↓ NP P IC • GT </div>			
ENTER ENTRE	DEPRESS APRIETE	DISPLAY VISUALIZACION	TAPE PAPEL
		0.	0•C
1.238		1.238	
		1.238	1•238 x
456		456.	
		564.52	456•00 = 564•52 *

7. Sequential (Chain) Multiplication
Multiplicación en Cadena

PROBLEM: $3.21 \times 4.5 \times 6.324 = 91.3501$
 PROBLEMA :

<div style="display: flex; justify-content: space-around; align-items: center;"> A F 0 2 3 4 ↑ 5/4 ↓ NP P IC • GT </div>			
ENTER ENTRE	DEPRESS APRIETE	DISPLAY VISUALIZACION	TAPE PAPEL
		0.	0•C
3.21		3.21	
		3.2100	3•2100 x
4.5		4.5	
		14.4450	4•5000 x
6.324		6.324	
		91.3501	6•3240 = 91•3501 *

8. Constant Multiplication

Multiplicación Constante

PROBLEM: $2 \times 4 = 8$
 PROBLEMA : $2 \times 5 = 10$
 $2 \times 6 = 12$

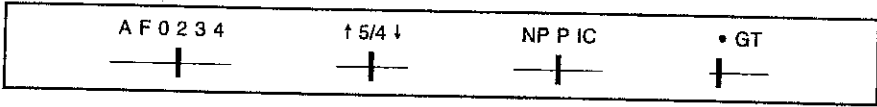

ENTER ENTRE	DEPRESS APRIETE	DISPLAY VISUALIZACION	TAPE PAPEL
		0.	0-C
2		2.	
		2.00	2*00 x
4		4.	
		8.00	4*00 = 8*00 *
5		5.	
		10.00	5*00 = 10*00 *
6		6.	
		12.00	6*00 = 12*00 *

9. Multiplication with Accumulation

Multiplicación con Acumulación

PROBLEM: \$ 1.79 x 167 = \$ 298.93
 PROBLEMA : 1.83 x -230 = - 420.90
 1.30 x 104 = + 135.20
 \$ 13.23

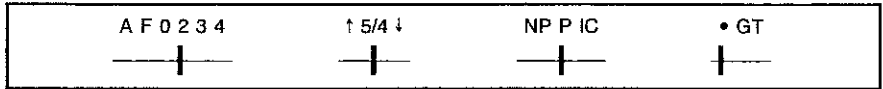

ENTER ENTRE	DEPRESS APRIETE	DISPLAY VISUALIZACION	TAPE PAPEL
		0.	0•C
1.79		1.79	
		1.79	1•79 ×
167		167.	
		M 298.93	167•00 = 298•93 M+
1.83		M 1.83	
		M 1.83	1•83 ×
230		M 230.	
		M 420.90	230•00 = 420•90 M-
1.30		M 1.30	
		M 1.30	1•30 ×
104		M 104.	
		M 135.20	104•00 = 135•20 M+
		13.23	13•23 MT

10. División
División

PROBLEM: 178 ÷ 6 = 29.667
 PROBLEMA :

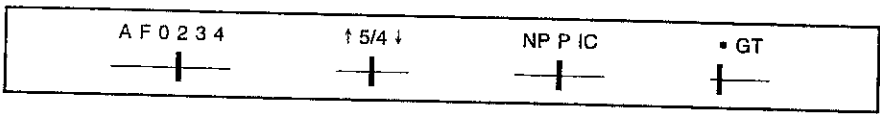

ENTER ENTRE	DEPRESS APRIETE	DISPLAY VISUALIZACION	TAPE PAPEL
		0.	0•C
178		178.	
		178.00	178•00 ÷
6		6.	
		29.67	6•00 = 29•67 *

11. Constant Division
División Constante

PROBLEM: 755 ÷ 4 = 188.75
 PROBLEMA : 409 ÷ 4 = 102.25
 32 ÷ 4 = 8.00

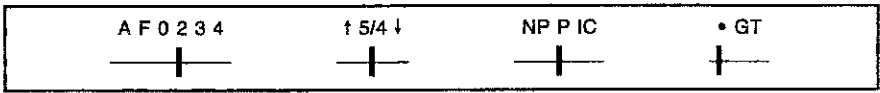

ENTER ENTRE	DEPRESS APRIETE	DISPLAY VISUALIZACION	TAPE PAPEL
		0.	0-C
755		755.	
		755.00	755*00 ÷
4		4.	
		188.75	4*00 = 188*75 *
409		409.	
		102.25	409*00 = 102*25 *
32		32.	
		8.00	32*00 = 8*00 *

12. Percent Add-on
Porcentaje de Incremento

PROBLEM: Price: \$ 3.95, Tax Amount: \$.20
 Tax: 5%, Net Amount: \$ 4.15

PROMLEMA : Precio : \$ 3,95, Cantidad de Impuesto : \$.20
 Impuesto : 5%, Cantidad Neta : \$ 4.15

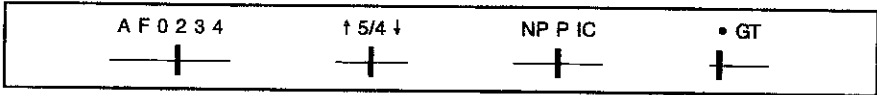

ENTER ENTRE	DEPRESS APRIETE	DISPLAY VISUALIZACION	TAPE PAPEL
		0.	0-C
3.95		3.95	
		3.95	3.95 x
5		5.	
		0.20	5.00 % 0.20 *
		4.15	4.15 +%

13. Percent Discount
Porcentaje de Descuento

PROBLEM: Price: \$ 169.50, Discount Amount: \$ 23.70
Discount: 14%, Net Amount: \$ 145.77

PROBLEMA : Precio : \$ 165.0, Cantidad de Descuento : \$ 23.70
Descuento : 14%, Cantidad Neta : \$ 145.77



ENTER ENTRE	DEPRESS APRIETE	DISPLAY VISUALIZACION	TAPE PAPEL
		0.	0-C
169.5		169.5	
		169.50	169.50 x
14		14.	
		23.73	14.00 % 23.73 *
		145.77	145.77 -%

14. Chain Discount with Total Amount of Discount.

Descuento en Cadena con la Cantidad Total de Descuento.

PROBLEM: \$ 23.15 Less 15/10/5% = \$ 16.82 Net
Total Amount of Discount \$ 6.33

PROBLEMA : \$ 23.15 Menos 15/10/5% = \$ 16.82 Neto
Cantidad de Descuento Total : \$ 6.33

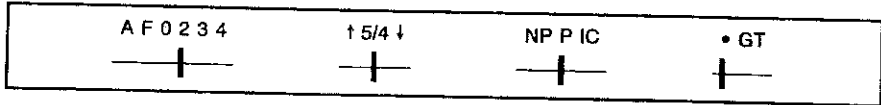

ENTER ENTRE	DEPRESS APRIETE	DISPLAY VISUALIZACION	TAPE PAPEL
	<input type="text" value="C/CE"/>	0.	0•C
23.15		23.15	
	<input type="text" value="M+"/>	23.15	23•15 M+
	<input type="text" value="x"/>	M 23.15	23•15 x
15		M 15.	
	<input type="text" value="%"/>	M 3.47	15•00 % 3•47 *
	<input type="text" value="-"/>	M 19.68	19•68 -%
	<input type="text" value="x"/>	M 19.68	19•68 x
10		M 10.	
	<input type="text" value="%"/>	M 1.97	10•00 % 1•97 *
	<input type="text" value="-"/>	M 17.71	17•71 -%
	<input type="text" value="x"/>	M 17.71	17•71 x
5		M 5.	
	<input type="text" value="%"/>	0.89	5•00 % 0•89 *
	<input type="text" value="-"/>	M 16.82	16•82 -%
	<input type="text" value="M-"/>	M 16.82	16•82 M-
	<input type="text" value="MT"/>	6.33	6•33 MT

15. Percent Change and Amount of Difference.
Porcentaje de Cambio y Diferencia de Cantidad.

PROBLEM: Last Year's Expencc: \$ 60.00
 This Year's Expencc: \$ 130.00
 Amount of Difference: \$ 70.00
 Percent of Change: 116.67%

PROBLEMA : Gastos del Año Pasado : \$ 60.00
 Gastos de este Año : \$ 130.00
 Diferencia de Cantidad : \$ 70.00
 Porcentaje de Cambio : 116.67%

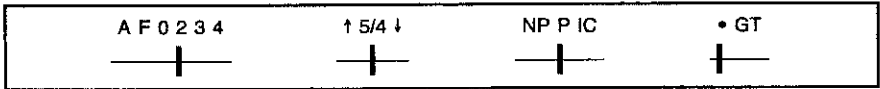

ENTER ENTRE	DEPRESS APRIETE	DISPLAY VISUALIZACION	TAPE PAPEL
	$\frac{C}{CE}$	0.	0•C
60		60.	
	$\Delta\%$	60.00	60•00 Δ
130		130.	
	=	116.66	130•00 = 70•00 $\Delta*$ 116•67 $\Delta\%$

16. Constant Percent Change and Amount of Difference.
 Porcentaje de Cambio y Diferencia de Cantidad Constante.

PROBLEM:
 PROBLEMA :



ENTER ENTRE	DEPRESS APRIETE	DISPLAY VISUALIZACION	TAPE PAPEL
	$\boxed{C/CE}$	0.	0•C
125000		125,000.	
	$\boxed{\Delta\%}$	125,000.	125,000• Δ
175000		175,000.	
	$\boxed{=}$	40.	175,000• = 50,000• $\Delta*$
210000		210,000.	40• $\Delta\%$
	$\boxed{=}$	68.	210,000• = 85,000• $\Delta*$ 68• $\Delta\%$

17. Markup and Selling Price.
Aumento y Precio de Venta.

PROBLEM: Item Cost: \$ 500.00
 Markup (Percent): 40%
 (Based on to-be-determined selling price)
 Markup (Amount): \$ 333.33
 Selling Price: \$ 833.33 (Item cost plus markup)

PROBLEMA : Precio del Artículo : \$ 500.00
 Aumento (Porcentaje) : 40%
 (Basado en el precio de venta que será determinado)
 Aumento (Cantidad) : \$ 333.33
 Precio de Venta : \$ 833.33 (Precio del Artículo más el aumento)



ENTER ENTRE	DEPRESS APRIETE	DISPLAY VISUALIZACION	TAPE PAPEL
		0.	0•C
500		500.	
		500	500•00 M
40		40.	
		833.33	40•00 % 333•33 Δ* 833•33 *

18. Markdown and Selling Price.
Descuento y Precio de Venta

PROBLEM: Item Cost: \$ 100.00
 Markdown (Percent): 6.5%
 (Based on to-be-determined selling price)
 Markdown (Amount): \$ 6.10
 Selling Price: \$ 93.90 (Item cost minus markdown)

PROBLEMA : Precio de Artículo : \$ 100.00
 Descuento (Porcentaje) : 6.5%
 (Basado en el precio de venta que será determinado)
 Descuento (Cantidad) : \$ 6.10
 Precio de Venta : \$ 93.90 (Precio del Artículo menos el descuento)

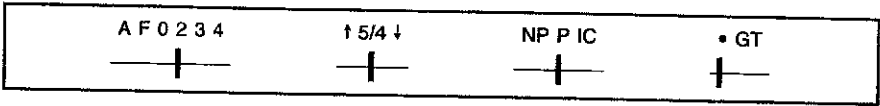

ENTER ENTRE	DEPRESS APRIETE	DISPLAY VISUALIZACION	TAPE PAPEL
		0.	0=C
100		100.	
		100.00	100.00 M
6.5		6.5	
		−6.5	6.50 −
		93.90	6.50 −% 6.10 −Δ* 93.90 *

19. Invoice

Invoice Number 88901; Date 11/5/86

Factura

Factura Número 88901; Fecha 11/5/86

PROBLEM:	Quantity	Price	Net	
	16	3.29	52.64	
	108	1.39	+ 150.12	
			<hr/>	
			202.76	Gross
	Less 10% Discount		- 20.28	
			<hr/>	
			182.48	
	Tax 5%		+ 9.12	
			<hr/>	
			191.60	Net
PROBLEMA :	Cantidad	Precio	Neto	
	16	3.29	52.64	
	108	1.39	+ 150.12	
			<hr/>	
			202.76	Bruto
	Menos 10% de Descuento		- 20.28	
			<hr/>	
			182.48	
	Impuesto 5%		+ 9.12	
			<hr/>	
			191.60	Neto

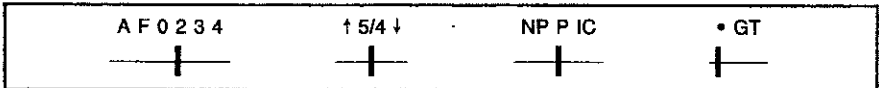

ENTER ENTRE	DEPRESS APRIETE	DISPLAY VISUALIZACION	TAPE PAPEL
		0.	0•C
88901		88,901.	
		88,901.	#88901
11.5.86		11.586	
		11.586	#11•5•86
16		16.	
		16.00	16•00 x
3.29		3.29	
		M 52.64	3•29 = 52•64 M+

(Continue Next Page)
(Continúa en la Próxima Página)

19. Invoice Continued
Continuación de Factura

ENTER ENTRE	DEPRESS APRIETE	DISPLAY VISUALIZACION	TAPE PAPEL
108	x	M 108.	
		108.	108-00 x
1.39	M+	M 1.39	
	MT	M 150.12	1.39 =
	x	202.76	150-12 M+
		202.76	202-76 MT
		202.76	202-76 x
10	%	10.	
	-	20.28	10-00 %
	x	182.48	20-28 *
		182.48	182-48 - *
		182.48	182-48 x
5	%	5.	
	+	9.12	5-00 %
		191.60	9-12 *
			191-60 + *

English

To assure future optimum performance use genuine VICTOR replacement ribbons.

TO ORDER:

**Corporate Office
and
National Service Office
VICTOR Technology
780 W. Belden Avenue
Addison, IL 60101
(708) 268-8400
1-800-628-2420
FAX (708) 268-8450**

Español

Para asegurar un óptimo funcionamiento en el futuro use cintas de reemplazo genuinas VICTOR.

La dirección y Números de teléfonos para ventas y servicio son como sigue:

**Corporate Office
and
National Service Office
VICTOR Technology, Mexico D.F.
Newton 257
C.P. 11570, Mexico D.F.
(5) 254-2119
Fax: (5) 254-1126**

English

THIS INFORMATION IS FURNISHED TO COMPLY WITH FCC REQUIREMENTS

This equipment generates and uses radio frequency energy and if not installed and used properly, that is, in accordance with the manufacturer's instructions, may cause interference to radio and television reception. It has been type tested and found to comply with the limits for a Class B computing device in accordance with the specifications in Subpart J of Part 15 of FCC Rules, which are designed to provide reasonable protection against such interference in a residential installation. However, there is no guarantee that interference will not occur in a particular installation. If this equipment does cause interference to radio or television reception, which can be determined by turning the equipment off and on, the user is encouraged to try to correct the interference by one or more of the following measures:

- ▶ Reorient the receiving antenna.
- ▶ Relocate the computing device with respect to the receiver.
- ▶ Move the computing device away from the receiver.
- ▶ Plug the computing device into a different outlet so that the computing device and receiver are on different branch circuits.

If necessary, the user should consult the dealer or experienced radio/television technician for additional suggestions. The user may find the following booklet prepared by the Federal Communications Commission helpful:

How to Identify and Resolve Radio-TV Interference Problems

This booklet is available from the U.S. Government Printing Office, Washington, DC 20402, Stock No. 004-000-00345-4.



VICTOR PROTECTION PROGRAM ONLY \$25⁰⁰

Act now and extend your VICTOR warranty for another full year!
Covers all parts and labor.

NAME: _____

ADDRESS: _____

CITY: _____ STATE: _____ ZIP: _____

MODEL: _____ SERIAL NO. _____

To receive repair coverage on your VICTOR calculator for one full year from expiration of VICTOR's two (2) years warranty, **enclose this form and proof of purchase (invoice)** showing your name, complete address, model and serial number along with your check or money order for \$25⁰⁰ payable to:

VICTOR Technology
Attn: Extended Warranty Dept.
780 West Belden Ave.
Addison, IL 60101

VICTOR will acknowledge receipt, send you an authorized coverage agreement, and provide the address of the authorized VICTOR Regional Service Center nearest you.

Repair necessitated by accident or abuse is excluded.

Repairs are needed during the coverage period, ship your VICTOR calculator to the nearest authorized VICTOR Regional Service Center, freight prepaid. It will be promptly repaired and returned to you freight prepaid. Retain packing box and materials.

Offer void 30 Days After Purchase.